

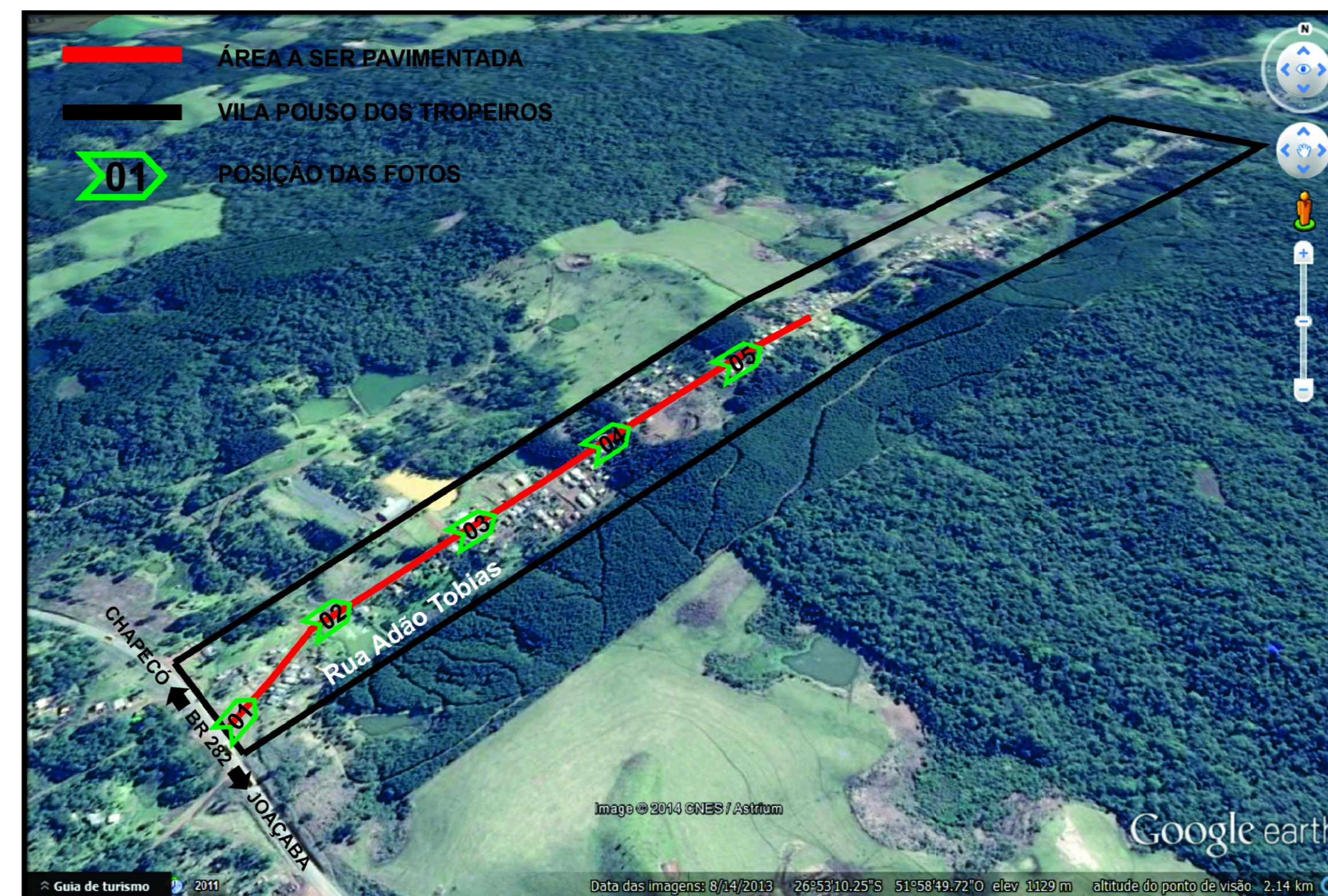

MAPA DE LOCALIZAÇÃO



ZOOM DA ÁREA



FOTO 01



FOTO 02



FOTO 03



FOTO 04



FOTO 05

ESTADO DE SANTA CATARINA
MUNICIPIO DE PONTE SERRADA

Eduardo Coppini
EDUARDO CÖPPINI
Prefeito Municipal

Altair Fazolo
ALTAIR FAZOLO
Engenheiro Civil
CREA/SC 011810-3

	Engenheiro Civil CREA - 11.810 - 3 / SC	ALTAIR FAZOLO	
	RUA MADRE MARIA THEODORA, 264, CENTRO - (49) 3435 - 0122		
Escalas INDICADAS	Área a Pavimentar: 8.120,00 m ²	Prancha 01/03	
Data Fevereiro 2014	Assinatura <i>Eduardo Coppini</i> Eduardo Coppini Prefeito Municipal		
Tipo Pavimentação Asfáltica - Rua Adão Tobias	Proponente Município de Ponte Serrada		
Desenho Maurício Renan Mendes	Local Ponte Serrada - SC		

RUA ADÃO TOBIAS

TRECHO 01

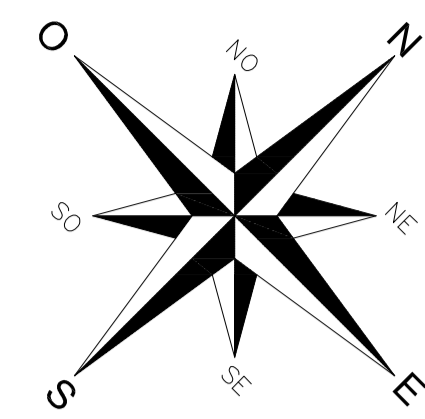

Legenda	
	Caixa coletora tipo boca de lobo
	Tubulação de concreto
	Pontaleta com placa de sinalização tipo Pare
	Pontaleta com placa de sinalização tipo Cuidado Escola
	Pontaleta com placa de sinalização tipo 20 km/h
	Pontaleta com placa de sinalização tipo 40 km/h
	Pontaleta com placa de sinalização tipo pare existente
	Trecho do passeio a pavimentar
	Trecho da pista pavimentada com cascalho
	Trecho da pista pavimentada com pedras irregulares
	Trecho da pista a pavimentar
	Faixa de Pedestres 3,00m X 0,40m

— Linha do terreno
— Linha do greide

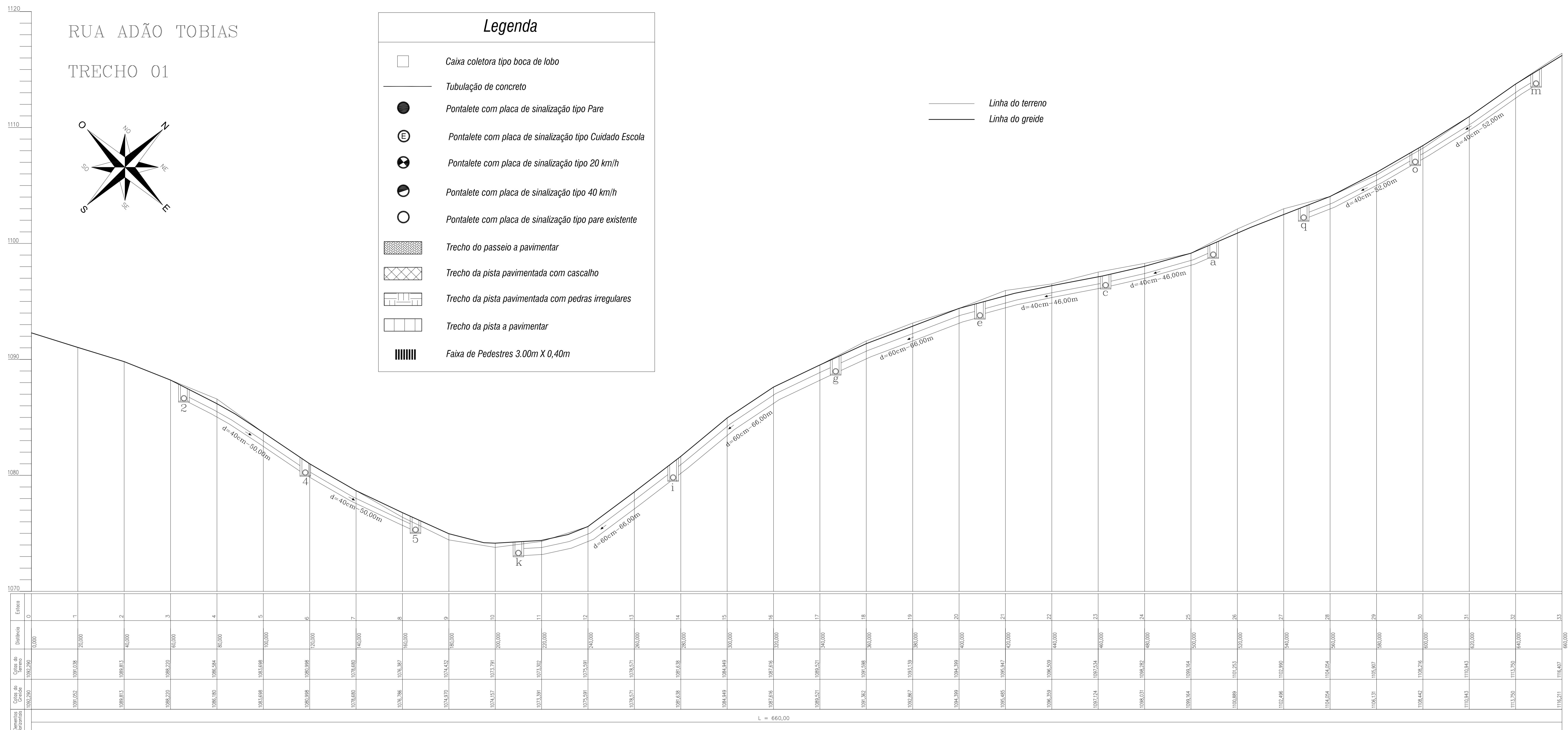

Planilha Bocas de lobo

BOCA	COTA DO TERRENO (M)	COTA DO FUNDO (M)	PROFUNDIDADE (M)	BOCA	COTA DO TERRENO (M)	COTA DO FUNDO (M)	PROFUNDIDADE (M)
1	1.088,480	1.087,480	1,00	t	1.125,920	1.124,920	1,00
2	1.088,250	1.087,250	1,00	s	1.125,730	1.124,730	1,00
3	1.083,560	1.082,560	1,00	v	1.122,420	1.121,420	1,00
4	1.083,190	1.082,190	1,00	u	1.122,620	1.121,620	1,00
5	1.078,160	1.076,960	1,20	x	1.116,680	1.117,680	1,00
6	1.078,090	1.076,890	1,20	y	1.116,450	1.117,450	1,00
Valo	1.076,290	1.075,090	1,20	Valo	1.118,100	1.117,100	1,00
a	1.097,950	1.096,950	1,00	A	1.144,800	1.143,800	1,00
b	1.097,790	1.086,790	1,00	B	1.144,620	1.143,620	1,00
c	1.096,420	1.095,420	1,00	C	1.141,500	1.140,500	1,00
d	1.096,260	1.095,260	1,00	D	1.141,330	1.140,330	1,00
e	1.093,550	1.092,550	1,00	E	1.135,850	1.134,850	1,00
f	1.093,390	1.092,190	1,20	F	1.135,670	1.134,670	1,00
g	1.087,900	1.086,900	1,00	G	1.130,380	1.129,380	1,00
h	1.087,700	1.086,500	1,20	H	1.130,190	1.129,190	1,00
i	1.078,140	1.077,140	1,00	Valo	1.129,890	1.128,890	1,00
j	1.077,960	1.076,760	1,20				
k	1.074,150	1.072,950	1,20	i	1.144,100	1.143,100	1,00
l	1.074,150	1.072,750	1,40	J	1.143,870	1.142,870	1,00
Sanga	1.073,700	1.072,500	1,20	K	1.135,500	1.134,500	1,00
				L	1.135,340	1.134,340	1,00
m	1.112,010	1.111,010	1,00	Valo	1.124,800	1.123,800	1,00
n	1.111,820	1.110,820	1,00				
o	1.105,750	1.104,750	1,00				
p	1.105,560	1.104,560	1,00				
q	1.101,310	1.100,310	1,00				
r	1.101,090	1.100,090	1,00				
Valo	1.100,890	1.099,890	1,00				

LISTA DE PROPRIETÁRIOS

Lote	Proprietário	Fechamento Terreno	Lote	Proprietário	Fechamento Terreno
01	Ademar Ribeiro	Cerca de Arame	41	Vagner Antonio Alves	Nenhum
02	Dorival de Jesus	Nenhum	42	Cláudio Rodrigues	Nenhum
03	Alcides José Agostini	Nenhum	43	Manfredo Alves de Lima	Cerca de Arame
04	Bernard Dantas	Nenhum	44	Adriano Lopes Cordeiro	Cerca de Arame
05	Anaquel Ribeiro	Nenhum	45	Josefina Gomes	Cerca de Arame
06	Osvaldo Ribeiro	Cerca de Arame	46	Antonio Diogo	Nenhum
07	Tatiana Dias	Nenhum	47	Nilso Moreira	Nenhum
08	Antonio Dias Barreto	Nenhum	48	Mateus Dias	Nenhum
09	Adão Ribeiro	Nenhum	49	Mônica Vieira	Nenhum
10	Jucelia Teodoro Moraes	Nenhum	50	Lindimar Lima de Oliveira	Nenhum
11	Adão Ribeiro	Nenhum	51	Elcio Lima de Oliveira	Nenhum
12	Alcides de Silva	Cerca de Arame	52	Medeiros Cordeiro	Cerca de Arame
13	Jandira Cavalcante	Cerca de Arame	53	Sandra Ghisleri	Alvenaria / Cerca de Arame
14	Maria Tullio	Cerca de Arame	54	Marcos Galati	Alvenaria / Cerca de Arame
15	Jorge Gonçalves	Cerca de Arame	55	Daniel Ribeiro	Cerca de Arame
16	Melisso Galati dos Santos	Nenhum	56	Invaldo Torment	Alvenaria / Cerca de Arame
17	Inamar Galati	Nenhum	57	Goni Teles	Cerca de Arame
18	Inamar Galati	Nenhum	58	Jason Ribeiro	Nenhum
19	Francoise de Silva	Nenhum	59	Antonio Pereira	Cerca de Arame
20	Rudimar Lauroano	Nenhum	60	José Adílio Romão	Cerca de Arame
21	Oslei Buarque	Nenhum	61	Andrino Sutti	Nenhum
22	Fátima de Oliveira	Cerca de Arame	62	David Barbasco	Nenhum
23	Ignaja Caldas	Nenhum	63	Gilberto Alves de Lima	Cerca de Arame
24	Ignaja de Silva Corneia	Cerca de Arame	64	João Lopes	Nenhum
25	Adriano Ribeiro	Nenhum	65	Adriano Ribeiro	Nenhum
26	Mateus da Silva Corneia	Cerca de Arame	66	Terezinha Corneia	Cerca de Arame
27	James Pinheiro	Cerca de Arame	67	Município de Ponte Serrada	Cerca de Arame
28	Lorena Diogo	Nenhum	68	Município de Ponte Serrada	Nenhum
29	Angela Ribeiro	Cerca de Arame	69	Município de Ponte Serrada	Cerca de Arame
30	Art Valmor Dias de Silva	Nenhum	70	Município de Ponte Serrada	Cerca de Arame
31	Jurandir de Lima	Nenhum	71	CTG - Pousos dos Tropieiros	Cerca de Arame
32	Cláudio Venturim	Cerca de Arame	72	CTG - Pousos dos Tropieiros	Cerca de Arame
33	Dagmar Venturim	Cerca de Arame	73	Miguel Faria	Cerca de Arame
34	Jane Alessandra Venturim	Nenhum	74	Rudimar Lauroano	Nenhum
35	Roseli Aparecida Gomes	Nenhum	75	Leandro Elcio	Nenhum
36	Edilson Paulo Johann	Cerca de Arame	76	Antonio de Lima	Nenhum
37	Edvaldo Gomes	Cerca de Arame	77	Cláudio Leopoldino	Nenhum
38	Conceição Alves Johann	Cerca de Arame	78	Alair Ribeiro	Nenhum
39	Adriane Antoninha Thibes	Cerca de Arame			
40	Art Valmor Dias de Silva	Cerca de Arame			

Perfil longitudinal
Levantamentos topográficos fornecidos pela Associação dos Municípios do Alto Itaipó

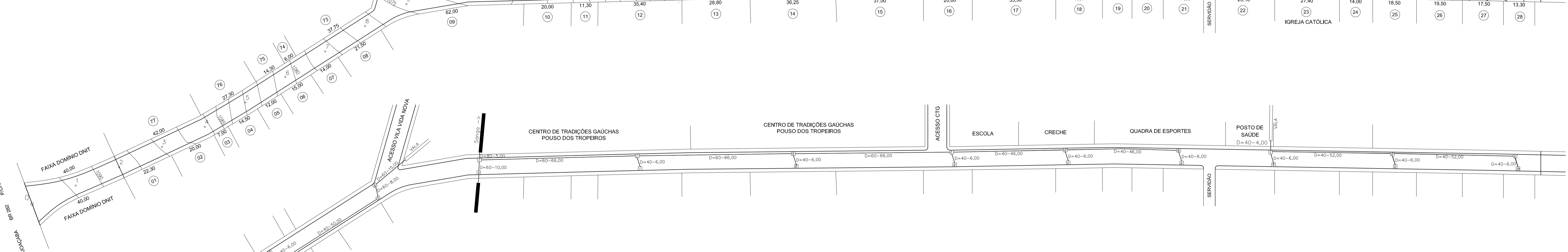
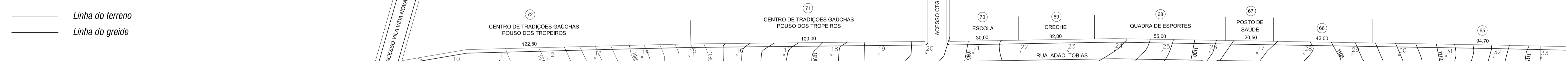

Planta Baixa Plani-altimétrica

Planta Baixa - drenagem pluvial

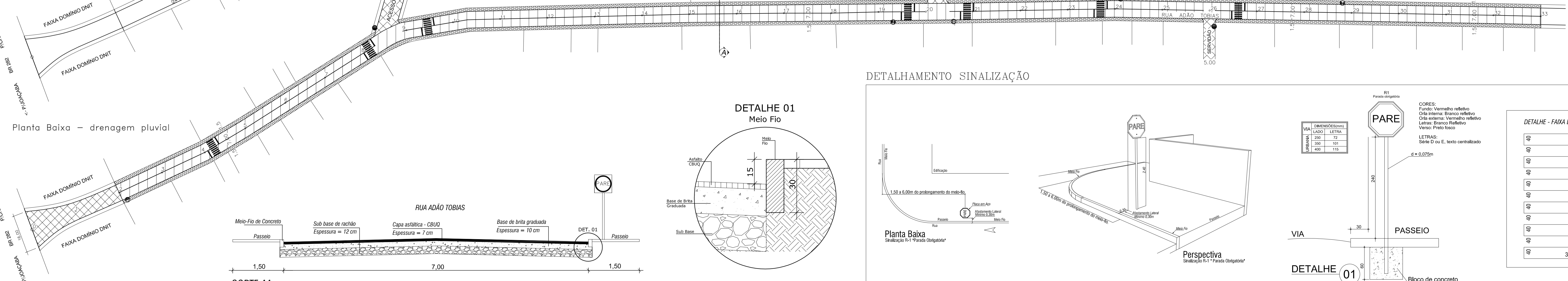

CORTA AA
S/ Escala

DETALHAMENTO SINALIZAÇÃO

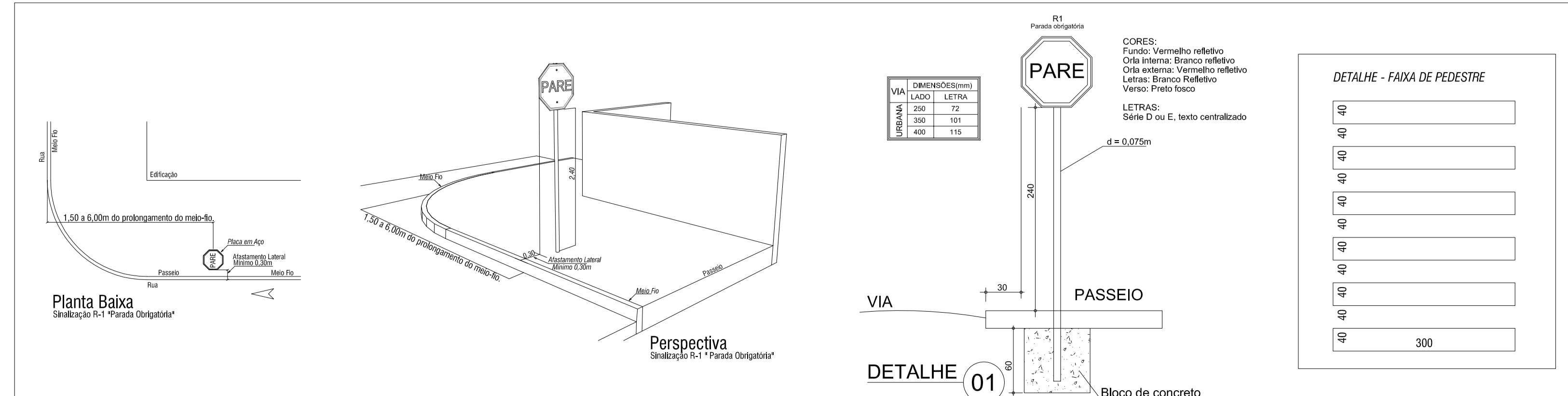

ESTADO DE SANTA CATARINA
MUNICÍPIO DE PONTE SERRADA

EDUARDO COPPINI
Prefeito Municipal

ALTAIR FAZOLO
Engenheiro Civil
CREA/SC 0181810-3

Engenheiro Civil CREA - 11.810 - 3 / SC	ALTAIR FAZOLO
RUA MADRE MARIA THEODORA, 264, CENTRO - (49) 3435 - 0122	
Escalas	Área a Pavimentar: 8.120,00 m ²
Data: Fevereiro 2014	França: 02/03
Desenho: Maurício Renan Mendes	Assinatura: Eduardo Coppini
Local: Ponte Serrada - SC	Proprietário: Município de Ponte Serrada

RUA ADÃO TOBIAS

TRECHO 02

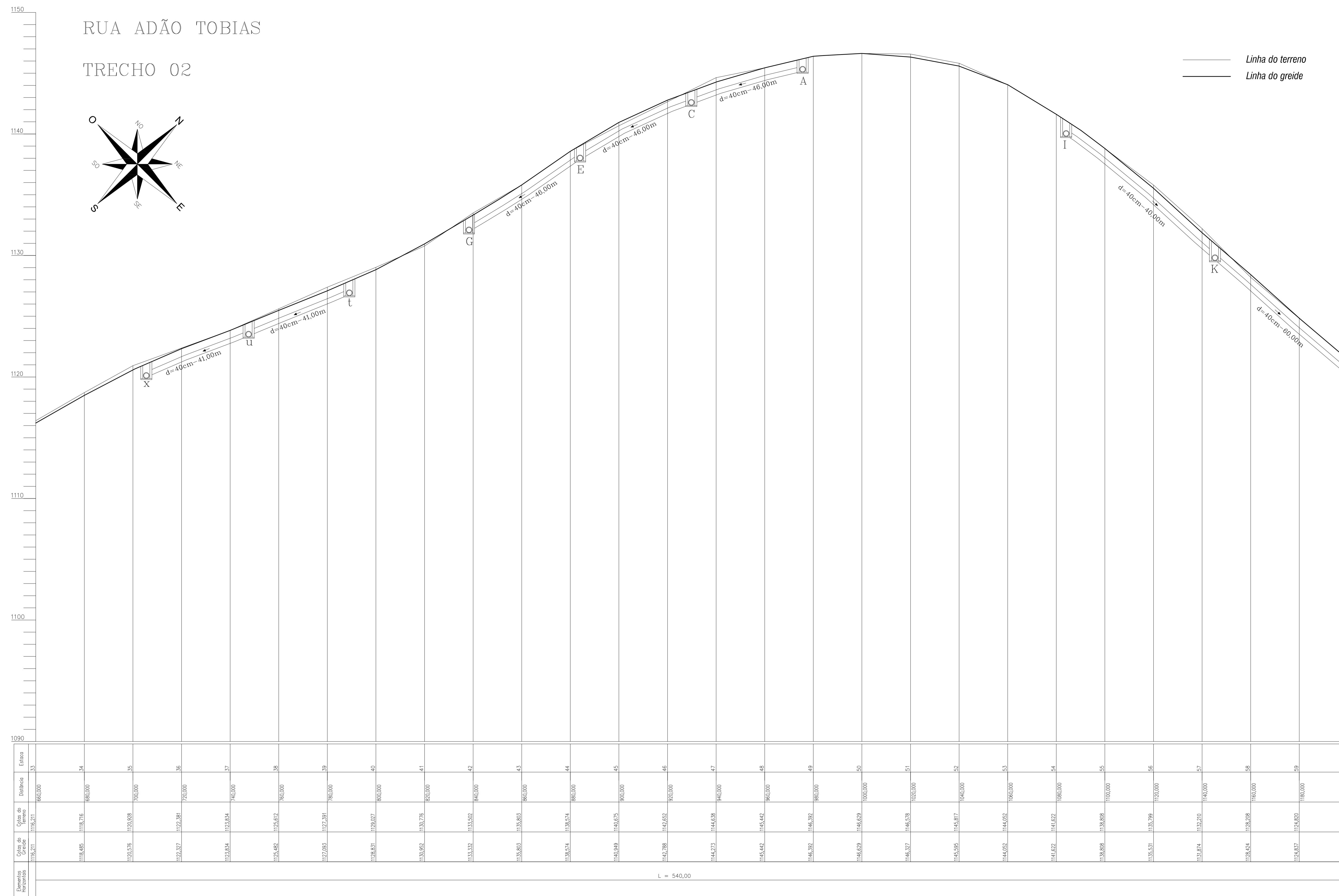
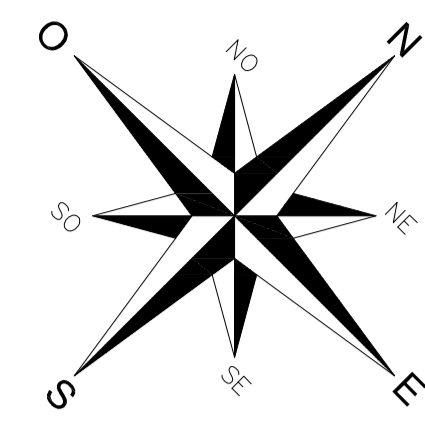

Perfil longitudinal
Levantamentos topográficos fornecidos pela Associação dos Municípios do Alto Itaipava

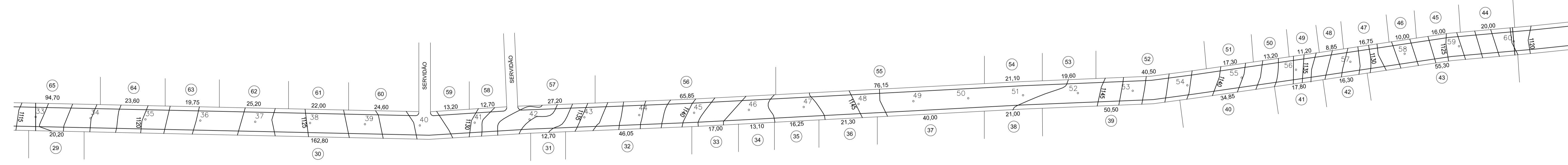

Planta Baixa Plani-altimétrica

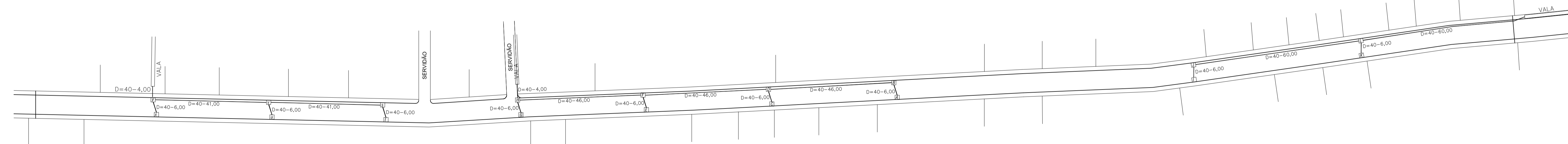

Planta Baixa - drenagem pluvial

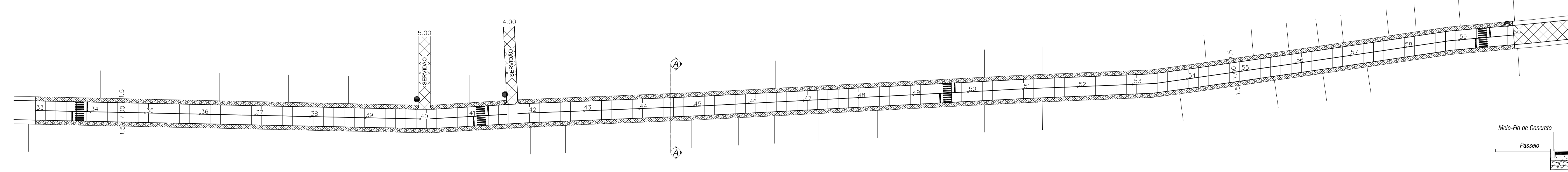

Planta Baixa pavimentação e sinalização

DETALHAMENTO PASSEIOS

PLANTA GERAL PASSEIOS

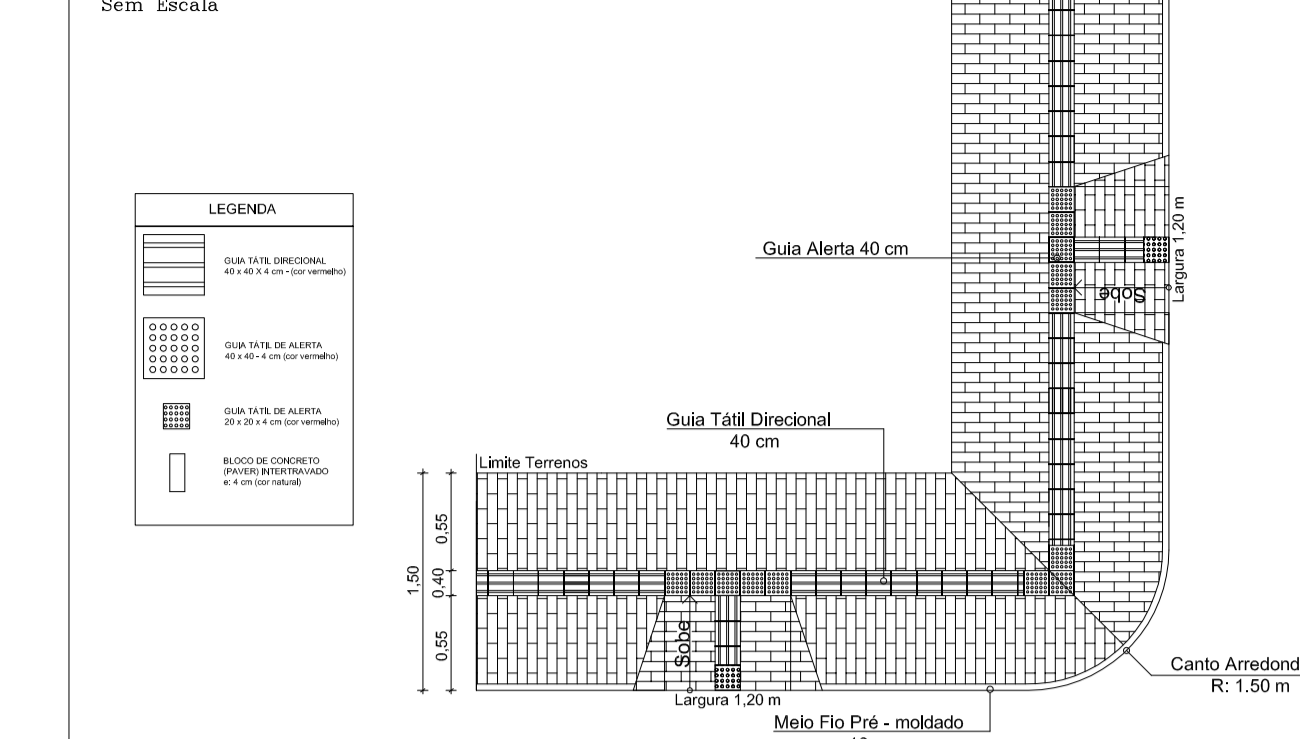

OBS 1: Os acessos para cadeirantes nas calçadas deverão ser localizados exatamente onde se encontram as faixas de pedestres, (ou a 0,20 m das esquinas quando não houver)
OBS 2: Quando as quadras apresentarem uma extensão maior do que 100 metros, deverão conter um acesso para cadeirantes no meio de sua extensão.

DETALHE ACESSO AO PASSEIO

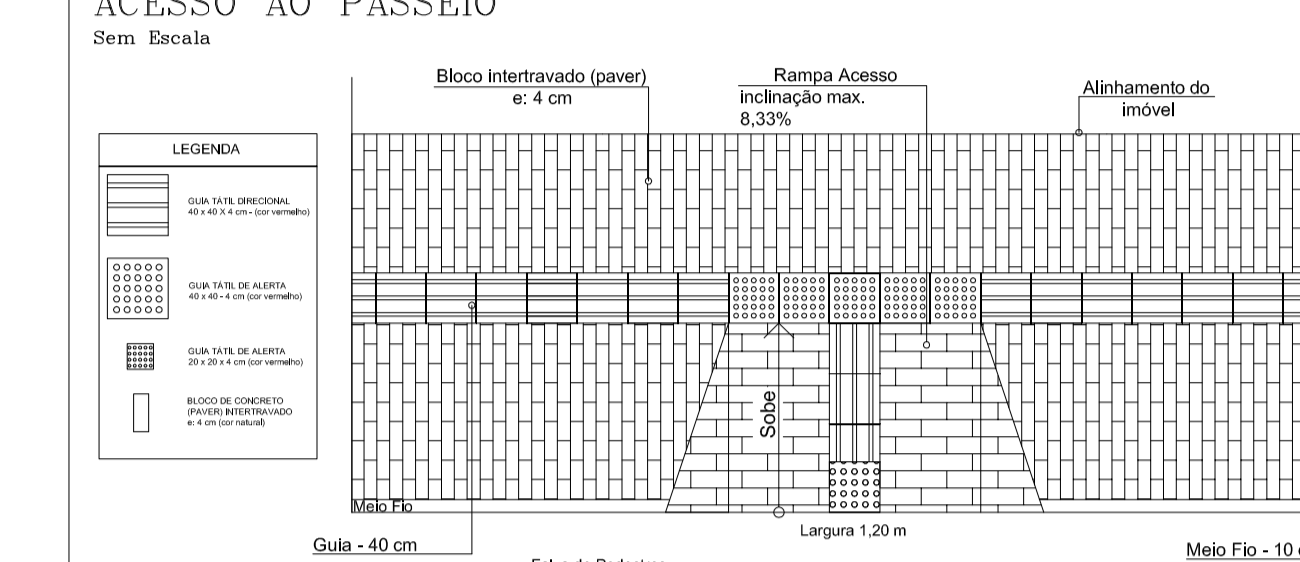

OBS 1: Os acessos para cadeirantes nas calçadas deverão ser localizados exatamente onde se encontram as faixas de pedestres, (ou a 0,20 m das esquinas quando não houver)
OBS 2: Quando as quadras apresentarem uma extensão maior do que 100 metros, deverão conter um acesso para cadeirantes no meio de sua extensão.

DETALHE ACESSO DE VEÍCULOS

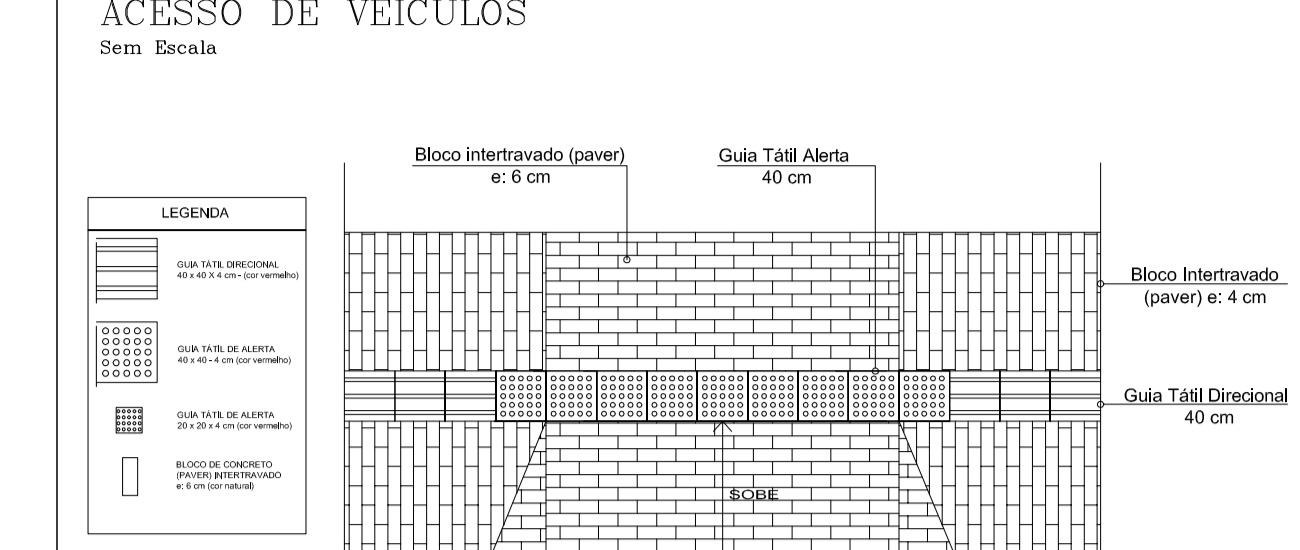

OBS: Nos acessos para veículos a espessura mínima dos blocos de concreto (parar) deverá ser de 6 cm

DETALHE ACESSO DE VEÍCULOS - CORTE GENÉRICO

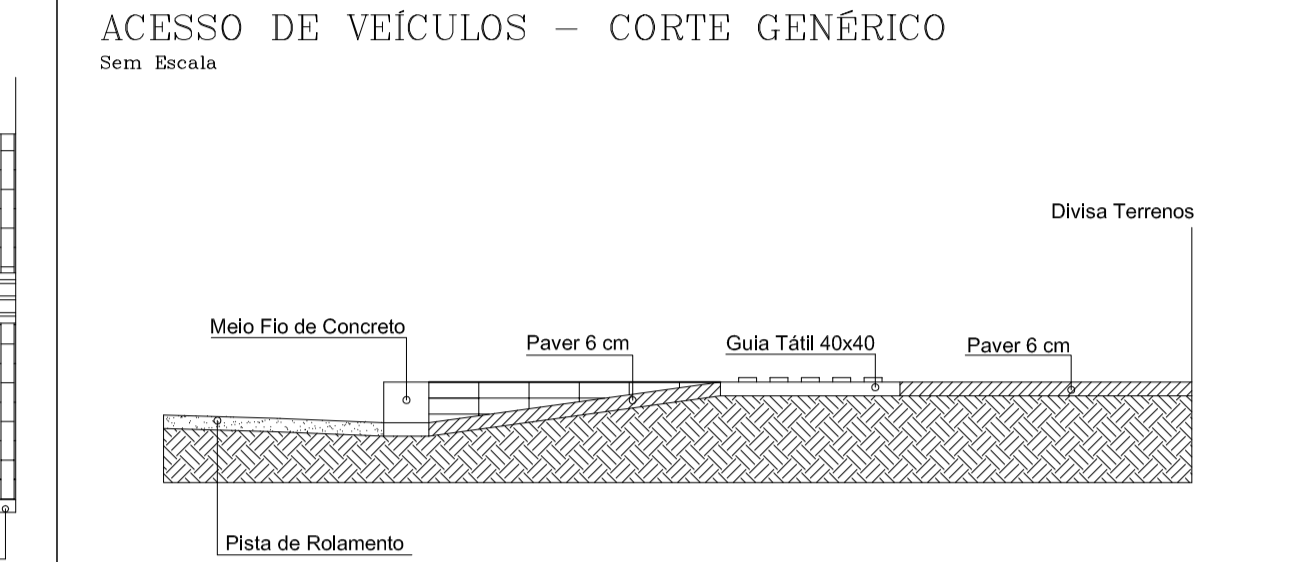

OBS: Nos acessos para veículos a espessura mínima dos blocos de concreto (parar) deverá ser de 6 cm

DETALHAMENTO BOCAS DE LOBO

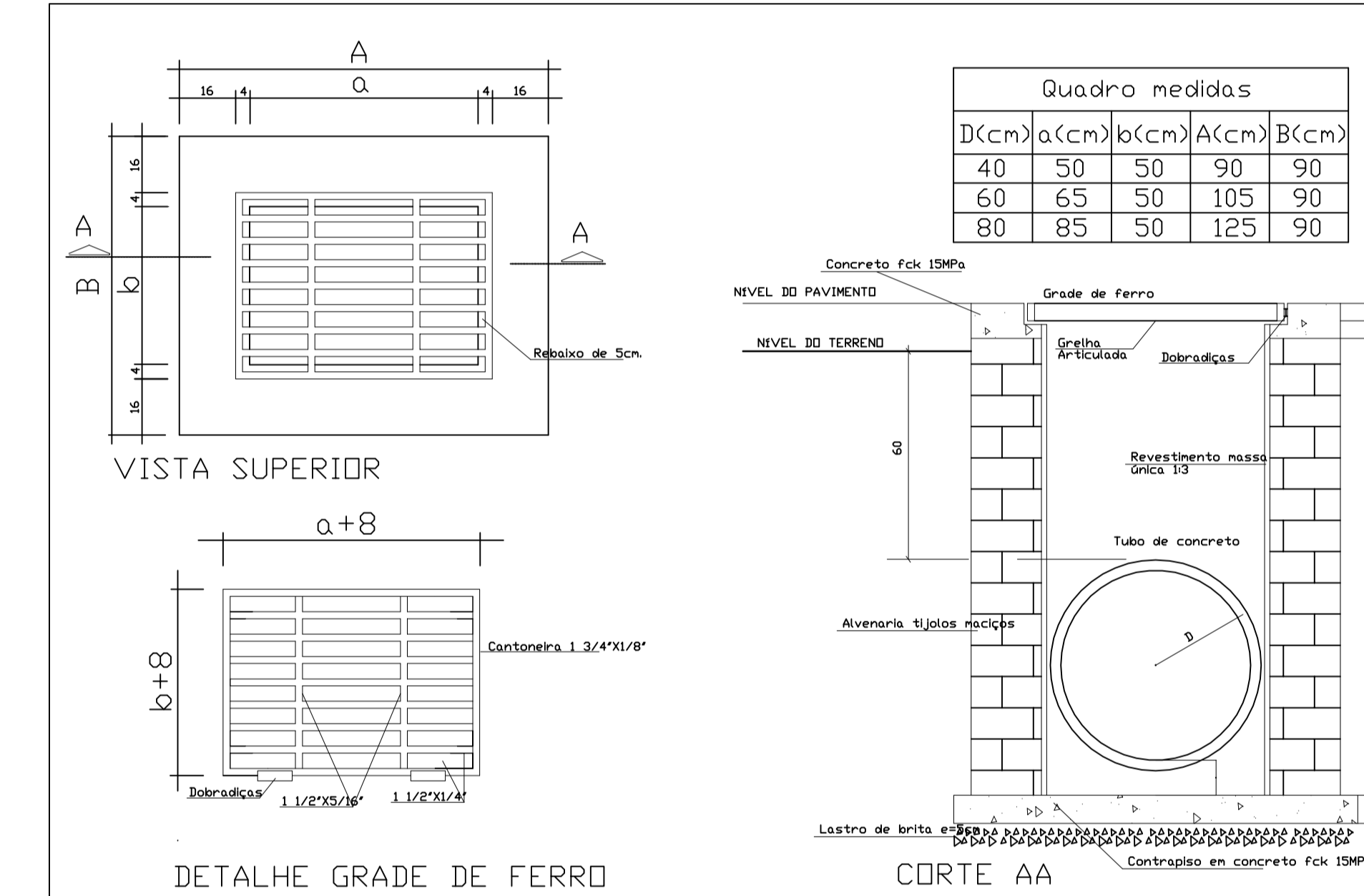

DETALHE MEIO FIO

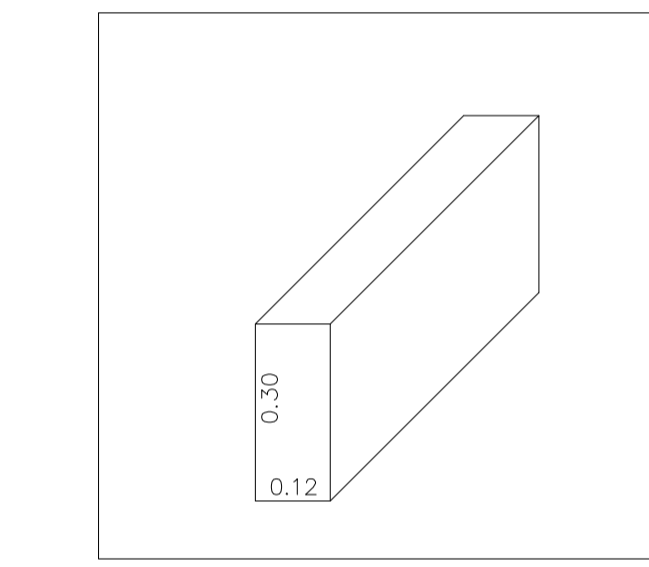

DETALHE 01 MEIO FIO

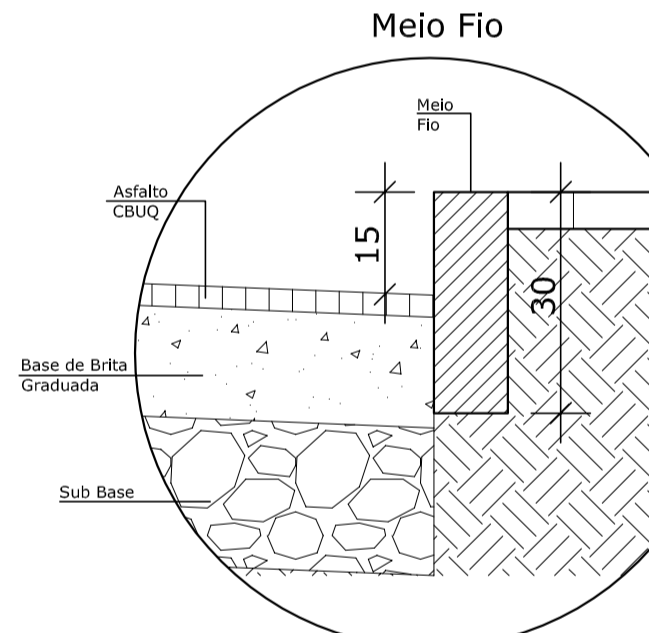

Legenda

- Caixa coletora tipo boca de lobo
- Tubulação de concreto
- Pontalete com placa de sinalização tipo Pare
- Pontalete com placa de sinalização tipo Cuidado Escola
- Pontalete com placa de sinalização tipo 20 km/h
- Pontalete com placa de sinalização tipo 40 km/h
- Pontalete com placa de sinalização tipo pare existente
- Trecho do passeio a pavimentar
- Trecho da pista pavimentada com cascalho
- Trecho da pista pavimentada com pedras irregulares
- Trecho da pista a pavimentar
- Faixa de Pedestres 3.00m X 0,40m

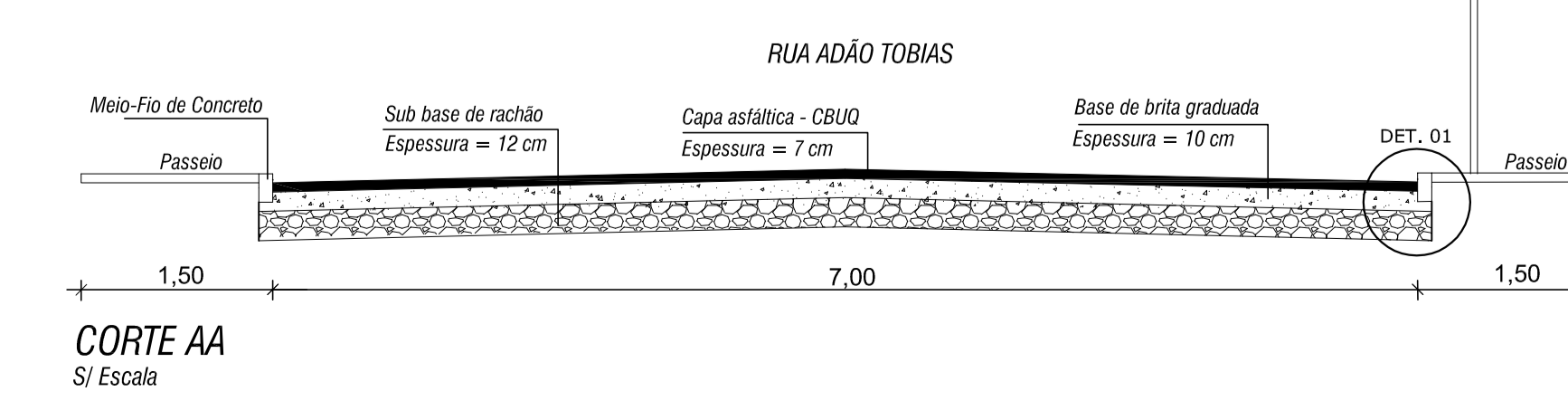

ESTADO DE SANTA CATARINA
MUNICÍPIO DE PONTE SERRADA

Engenheiro Civil
CREA - 11.810 - 3 / SC
ALTAIR FAZOLD

RUA MADRE MARIA THEODORA, 264, CENTRO - (49) 3435 - 0122

Escalas
Data
Fevereiro 2014

Área
8.120,00 m²

França
03/03

Assinatura
Eduardo Coppini

Proprietário
Município de Ponte Serrada

Local
Ponte Serrada - SC